

WYPEŁNIA ZDAJĄCY

KOD

--	--	--

PESEL

--	--	--	--	--	--	--	--	--	--	--	--

Miejsce na naklejkę.

Sprawdź, czy kod na naklejce to
M-100.

Jeżeli tak – przyklej naklejkę.
Jeżeli nie – zgłoś to nauczycielowi.

Egzamin maturalny

Formuła 2023

MATEMATYKA

Poziom podstawowy

Symbol arkusza

MMAP-P0-**100**-2505

DATA: **6 maja 2025 r.**

GODZINA ROZPOCZĘCIA: **9:00**

CZAS TRWANIA: **180 minut**

LICZBA PUNKTÓW DO UZYSKANIA: **50**

WYPEŁNIA ZESPÓŁ NADZORUJĄCY

Uprawnienie zdającego do
dostosowania w związku z dyskalkulią.



Przed rozpoczęciem pracy z arkuszem egzaminacyjnym

1. Sprawdź, czy nauczyciel przekazał Ci **właściwy arkusz egzaminacyjny**, tj. arkusz we **właściwej formule**, z **właściwego przedmiotu** na **właściwym poziomie**.
2. Jeżeli przekazano Ci **niewłaściwy** arkusz – natychmiast zgłoś to nauczycielowi. Nie rozrywaj banderol.
3. Jeżeli przekazano Ci **właściwy** arkusz – rozerwij banderole po otrzymaniu takiego polecenia od nauczyciela. Zapoznaj się z instrukcją na stronie 2.





Instrukcja dla zdającego

1. Sprawdź, czy arkusz egzaminacyjny zawiera 31 stron (zadania 1–31).
Ewentualny brak zgłoś przewodniczącemu zespołu nadzorującego egzamin.
2. Na pierwszej stronie arkusza oraz na karcie odpowiedzi wpisz swój numer PESEL i przyklej naklejkę z kodem.
3. Symbol  zamieszczony w nagłówku zadania oznacza, że rozwiązanie zadania zamkniętego musisz przenieść na kartę odpowiedzi. Ocenie podlegają wyłącznie odpowiedzi zaznaczone na karcie odpowiedzi.
4. Odpowiedzi do zadań zamkniętych zaznacz na karcie odpowiedzi w części przeznaczony dla zdającego. Zamaluj  pola do tego przeznaczone. Błędne zaznaczenie otocz kółkiem  i zaznacz właściwe.
5. Pamiętaj, że pominięcie argumentacji lub istotnych obliczeń w rozwiązaniu zadania otwartego może spowodować, że za to rozwiązanie nie otrzymasz pełnej liczby punktów.
6. Rozwiązania zadań i odpowiedzi wpisuj w miejscu na to przeznaczonym.
7. Pisz czytelnie i używaj tylko długopisu lub pióra z czarnym tuszem lub atramentem.
8. Nie używaj korektora, a błędne zapisy wyraźnie przekreśl.
9. Nie wpisuj żadnych znaków w tabelkach przeznaczonych dla egzaminatora.
Tabelki umieszczone są na marginesie przy odpowiednich zadaniach.
10. Pamiętaj, że zapisy w brudnopisie nie będą oceniane.
11. Możesz korzystać z *Wybranych wzorów matematycznych*, cyrkla i linijki oraz z kalkulatora prostego. Upewnij się, czy przekazano Ci broszurę z okładką taką jak widoczna poniżej.

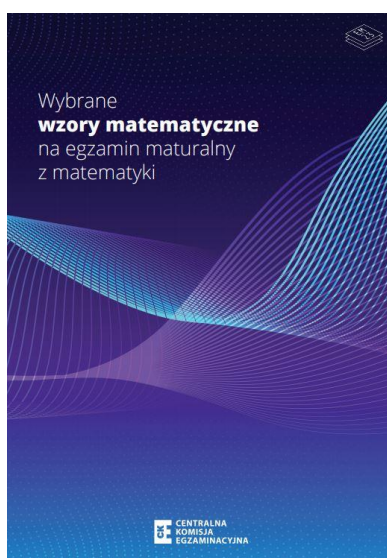

**Zadania egzaminacyjne są wydrukowane
na następnych stronach.**

5.

0-1-2

Zadanie 5. (0-2)

Wykaż, że dla każdej nieparzystej liczby naturalnej n liczba $3n^2 + 2n + 7$ jest podzielna przez 4.

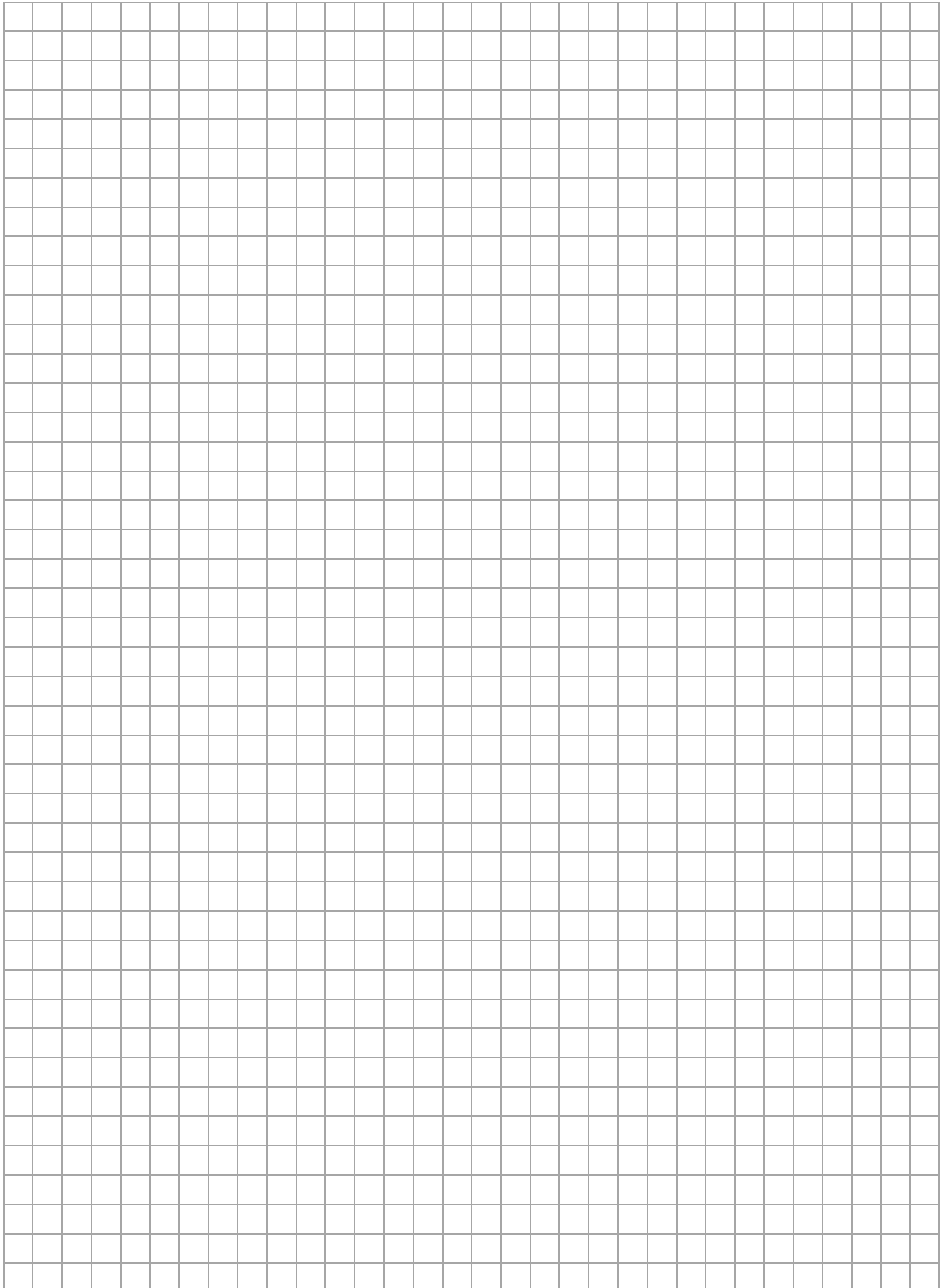

Zadanie 6. (0–1)

Dana jest nierówność

$$3 - 2(1 - 2x) \geq 2x - 17$$

Na którym rysunku poprawnie zaznaczono na osi liczbowej zbiór wszystkich liczb rzeczywistych spełniających powyższą nierówność? Wybierz właściwą odpowiedź spośród podanych.

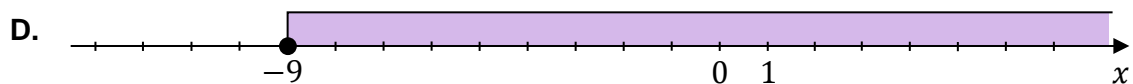
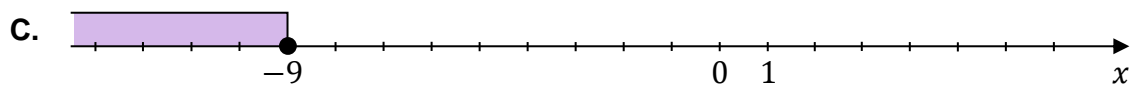
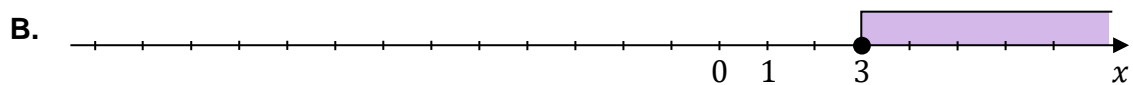
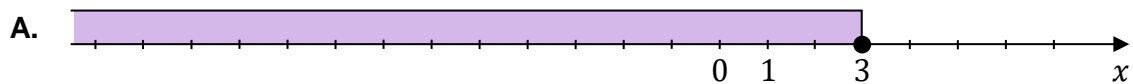
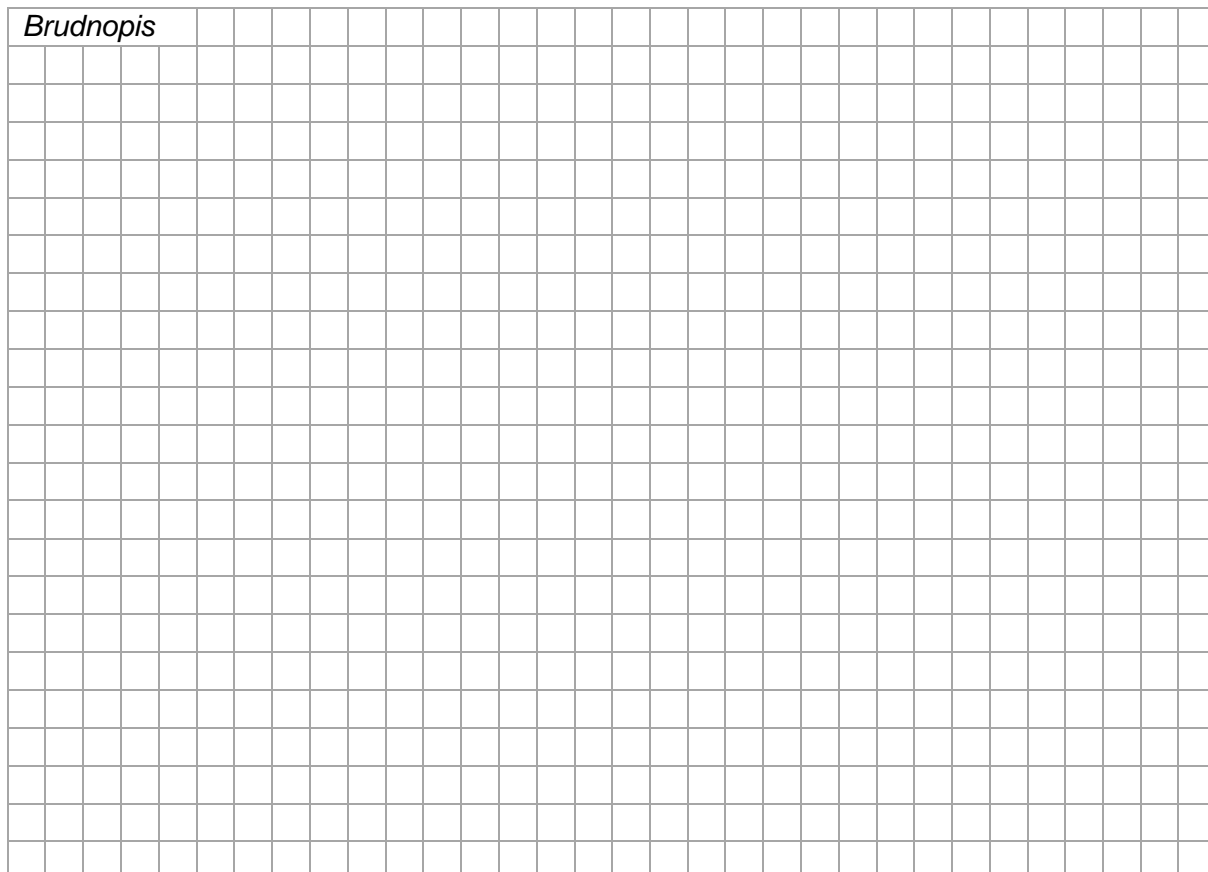
*Brudnopis*

Zadanie 9. (0–2)

Zarząd firmy wydzielił z budżetu kwotę 1 200 000 złotych łącznie na projekty badawcze dla dwóch zespołów: A i B. W pierwszym półroczu realizacji tych projektów oba zespoły wykorzystywały łącznie 146 700 złotych – zespół A wykorzystał 13% przyznanych mu środków, a zespół B wykorzystał 11% przyznanych mu środków.

**Oblicz kwotę przyznaną zespołowi A na realizację projektu badawczego.
Zapisz obliczenia.**

9.
0–1–2

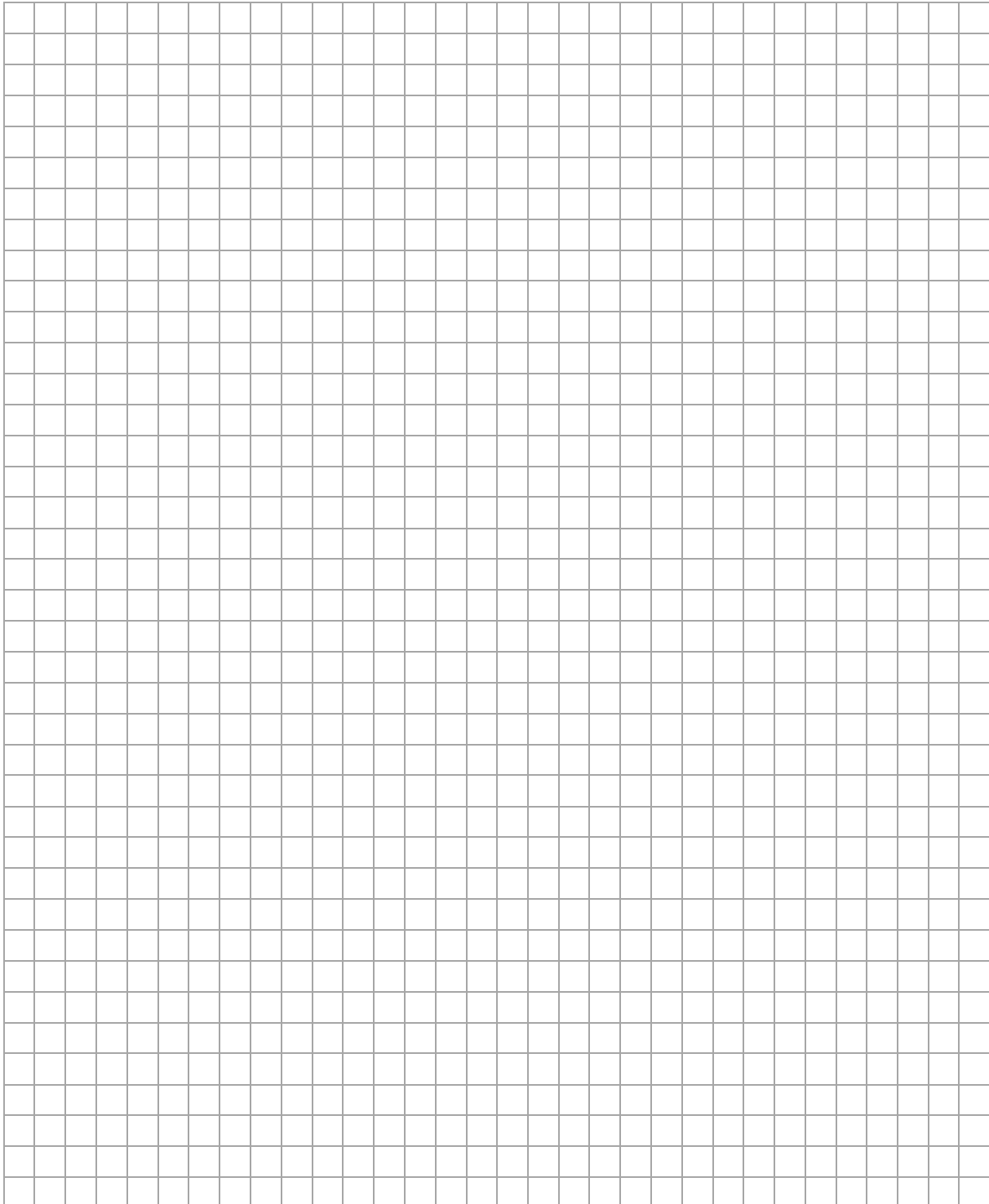

10.

0-1-2

Zadanie 10. (0-2)

Rozwiąż nierówność

$$3(2x^2 + 1) < 11x$$

Zapisz obliczenia.

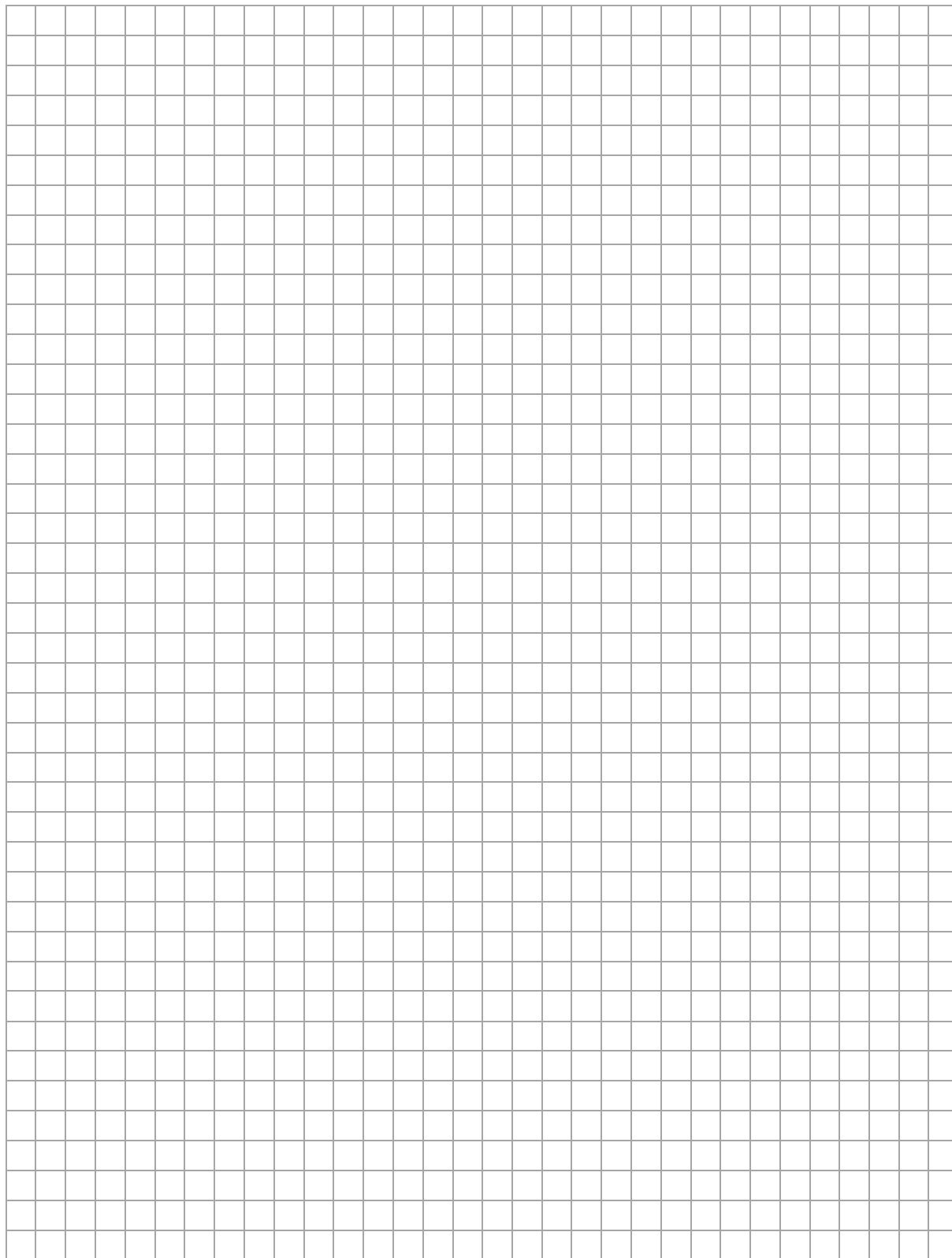

Zadanie 11. (0–4)

Funkcja f jest określona następująco:

$$f(x) = \begin{cases} x + 5 & \text{dla } x \in [-4, -2] \\ 3 & \text{dla } x \in (-2, 2] \\ -3x + 9 & \text{dla } x \in (2, 4) \end{cases}$$

Wykres funkcji $y = f(x)$ przedstawiono w kartezjańskim układzie współrzędnych (x, y) na rysunku poniżej.

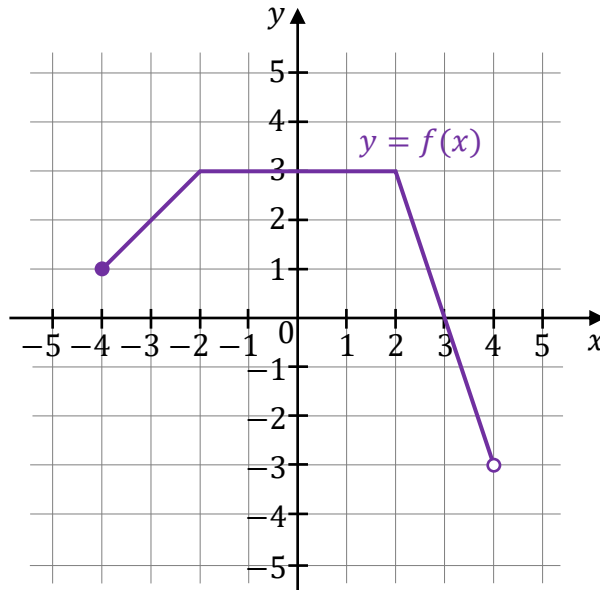

Uzupełnij zdania. Wpisz odpowiednie przedziały w wy kropkowanych miejscach, aby zdania były prawdziwe.

11.
0-1-
2-3-4

1. Dziedzina funkcji f jest przedział
2. Zbiorem wartości funkcji f jest przedział
3. Zbiorem wszystkich argumentów, dla których funkcja f przyjmuje wartości dodatnie, jest przedział
4. Zbiorem wszystkich rozwiązań równania $f(x) = 3$ jest przedział

<i>Brudnopis</i>																				

Zadanie 12.

W kartezjańskim układzie współrzędnych (x, y) przedstawiono fragment paraboli, która jest wykresem funkcji kwadratowej f (zobacz rysunek). Wierzchołek tej paraboli ma współrzędne $(3, 6)$. Ta parabola przecina oś Oy w punkcie o współrzędnych $(0, 3)$.

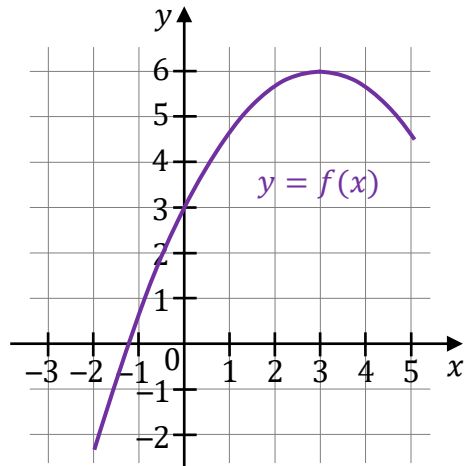



12.1.

0-1-2

Zadanie 12.1. (0-2)

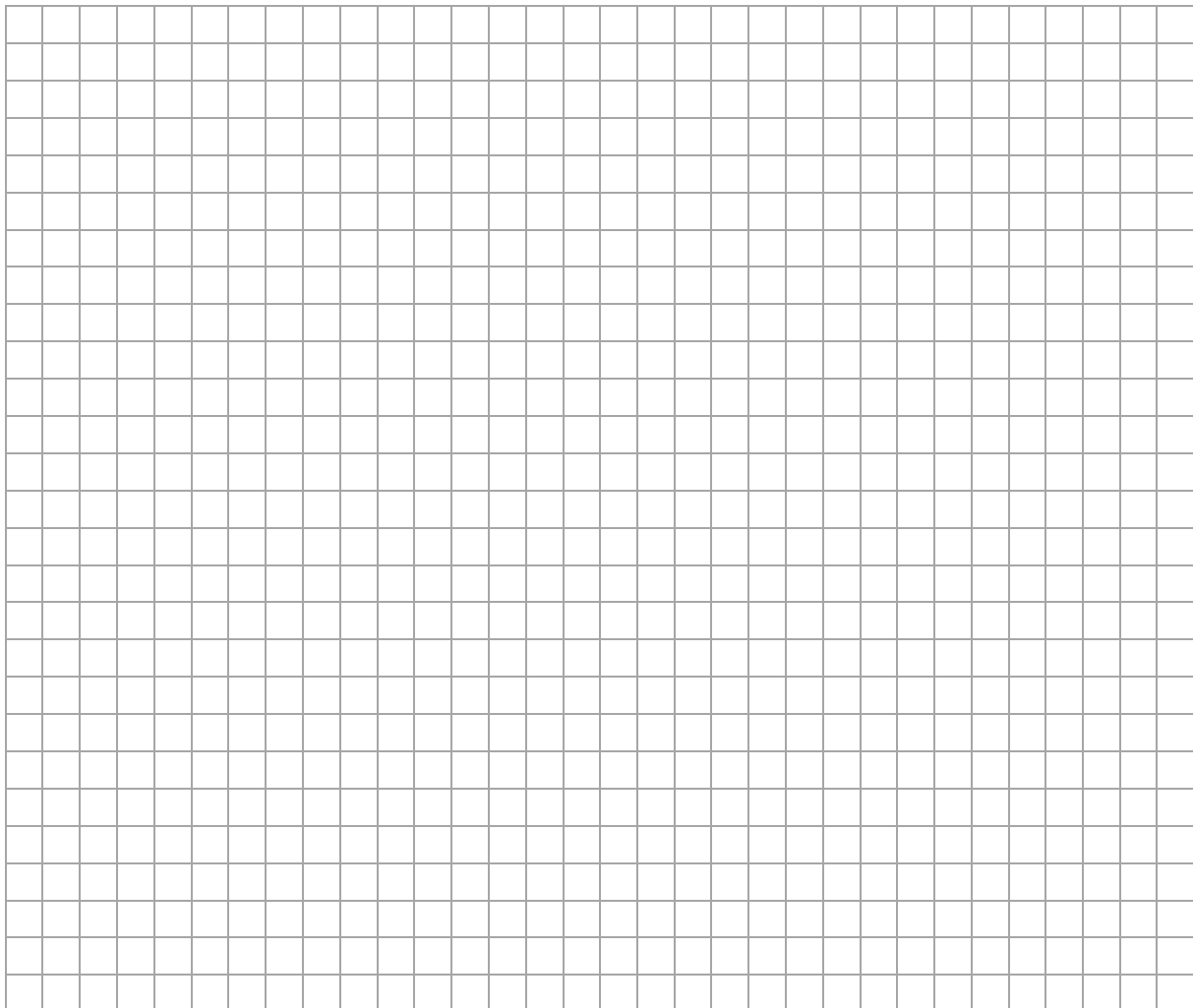
Wyznacz wzór funkcji f w postaci kanonicznej. Zapisz obliczenia.



Zadanie 12.2. (0–1) 

Dokończ zdanie. Wybierz właściwą odpowiedź spośród podanych.

Ośią symetrii wykresu funkcji f jest prosta o równaniu

- A. $x = 3$ B. $x = -3$ C. $y = 6$ D. $y = -6$

<i>Brudnopis</i>																			

Zadanie 12.3. (0–1)

Funkcja g jest określona dla każdej liczby rzeczywistej x wzorem $g(x) = f(x) - 3$.
Liczby x_1 oraz x_2 są różnymi miejscami zerowymi funkcji g .

Uzupełnij zdanie. Wpisz odpowiednią liczbę w wykropkowanym miejscu, aby zdanie było prawdziwe.

Suma $x_1 + x_2$ jest równa

12.3.
0–1

<i>Brudnopis</i>																			

15.

0-1-
2-3**Zadanie 15. (0-3)**Wyznacz wartość m , dla której trzywyrazowy ciąg

$$(2m + 11, m^2 + 3, 5 - m)$$

jest arytmetyczny i malejący. Zapisz obliczenia.

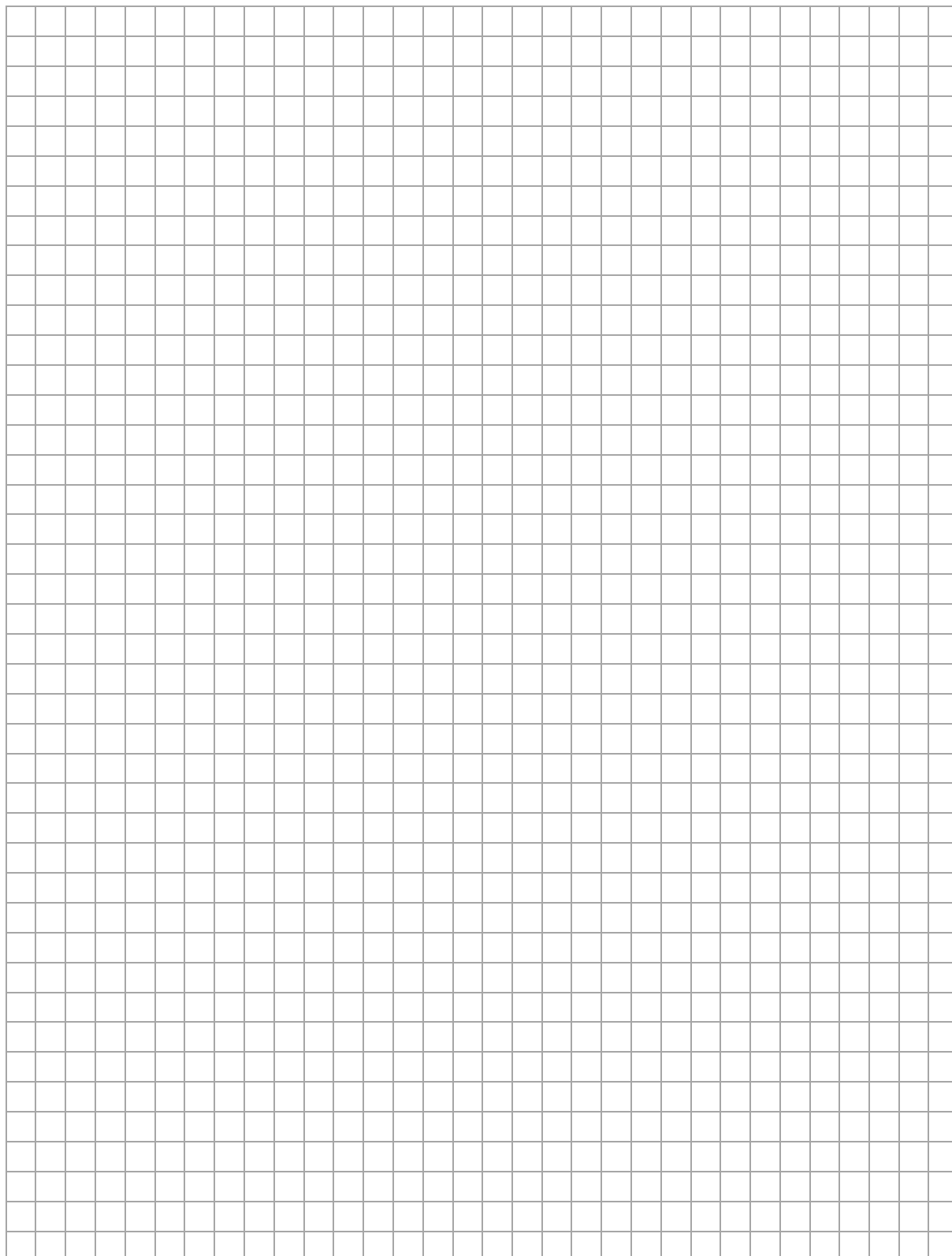

Zadanie 25. (0–3)

Tworząca stożka ma długość 8. Kąt rozwarcia tego stożka ma miarę 120° .

25.

0–1–
2–3

Oblicz objętość tego stożka. Zapisz obliczenia.

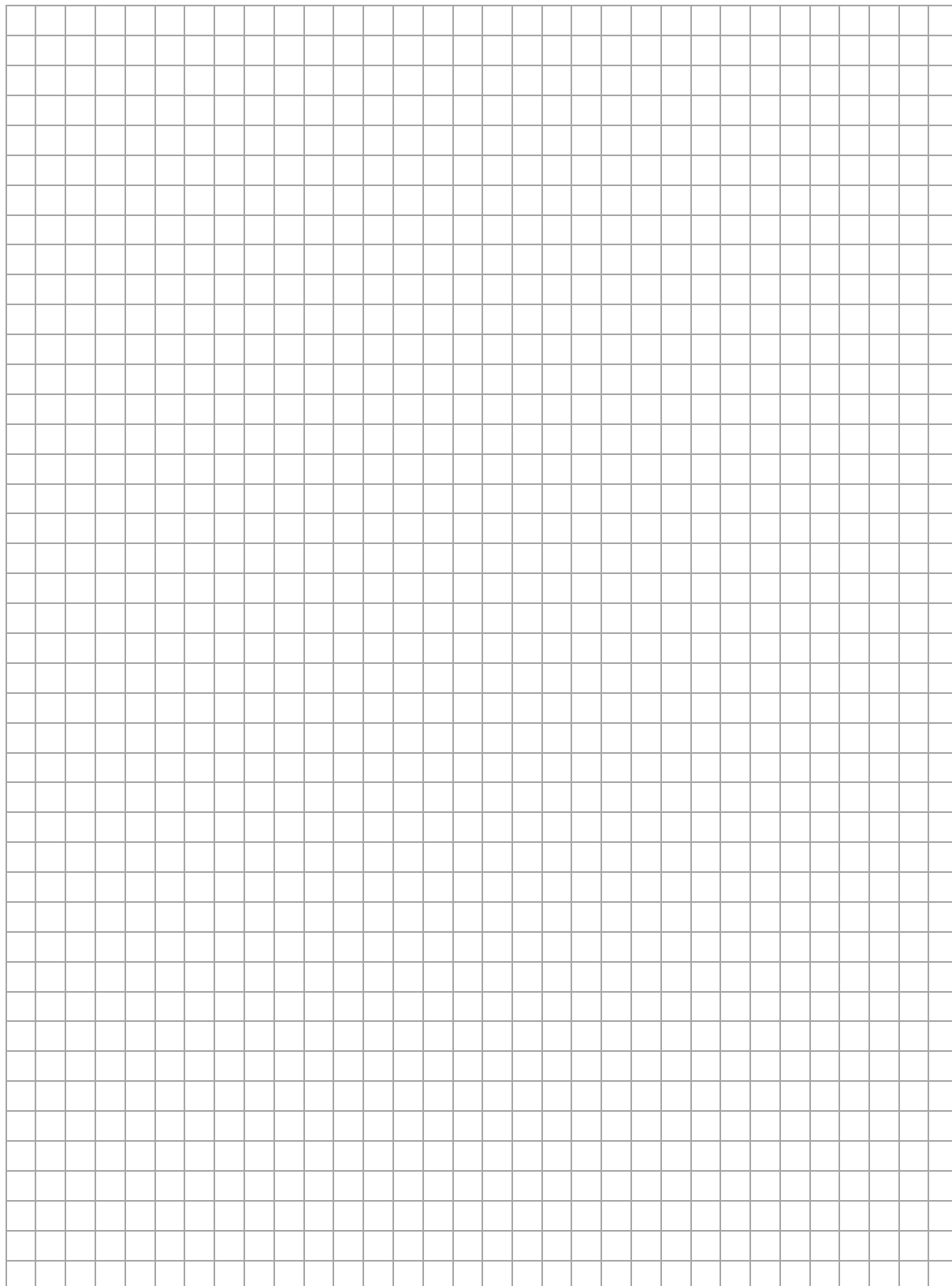

Zadanie 31. (0–4)

Rozważamy wszystkie prostopadłościany $ABCDEFGH$, w których krawędź BC ma długość 4 oraz suma długości wszystkich krawędzi wychodzących z wierzchołka B jest równa 15 (zobacz rysunek).

Niech $P(x)$ oznacza funkcję pola powierzchni całkowitej takiego prostopadłościanu w zależności od długości x krawędzi AB .

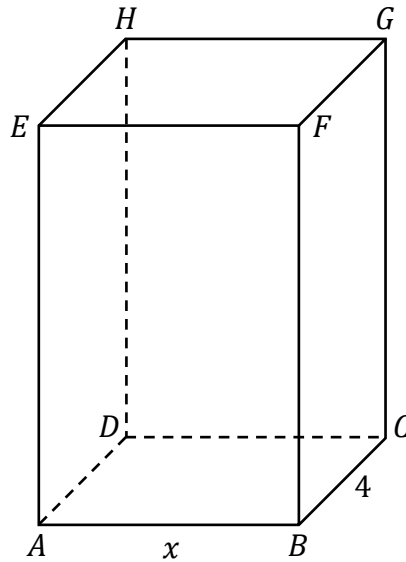

31.

0–1–
2–3–4

Wyznacz wzór i dziedzinę funkcji P . Oblicz długość x krawędzi AB tego z rozważanych prostopadłościanów, którego pole powierzchni całkowitej jest największe. Zapisz obliczenia.

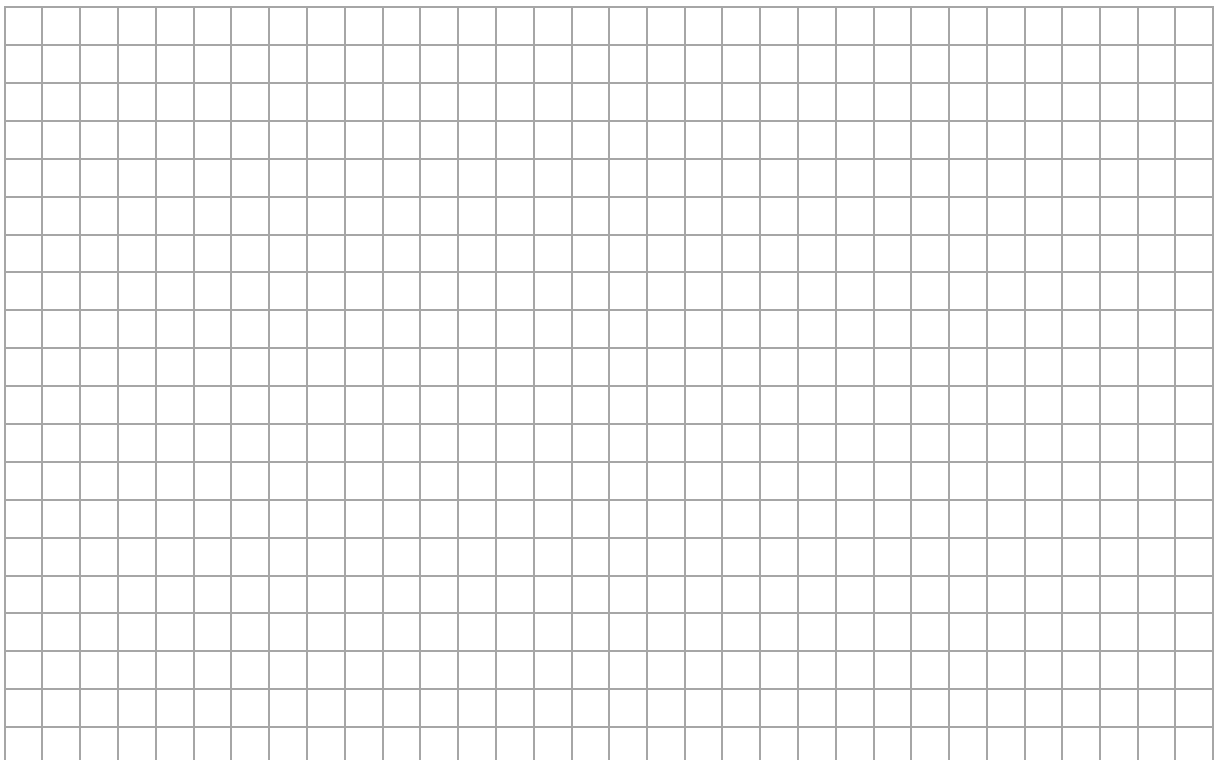

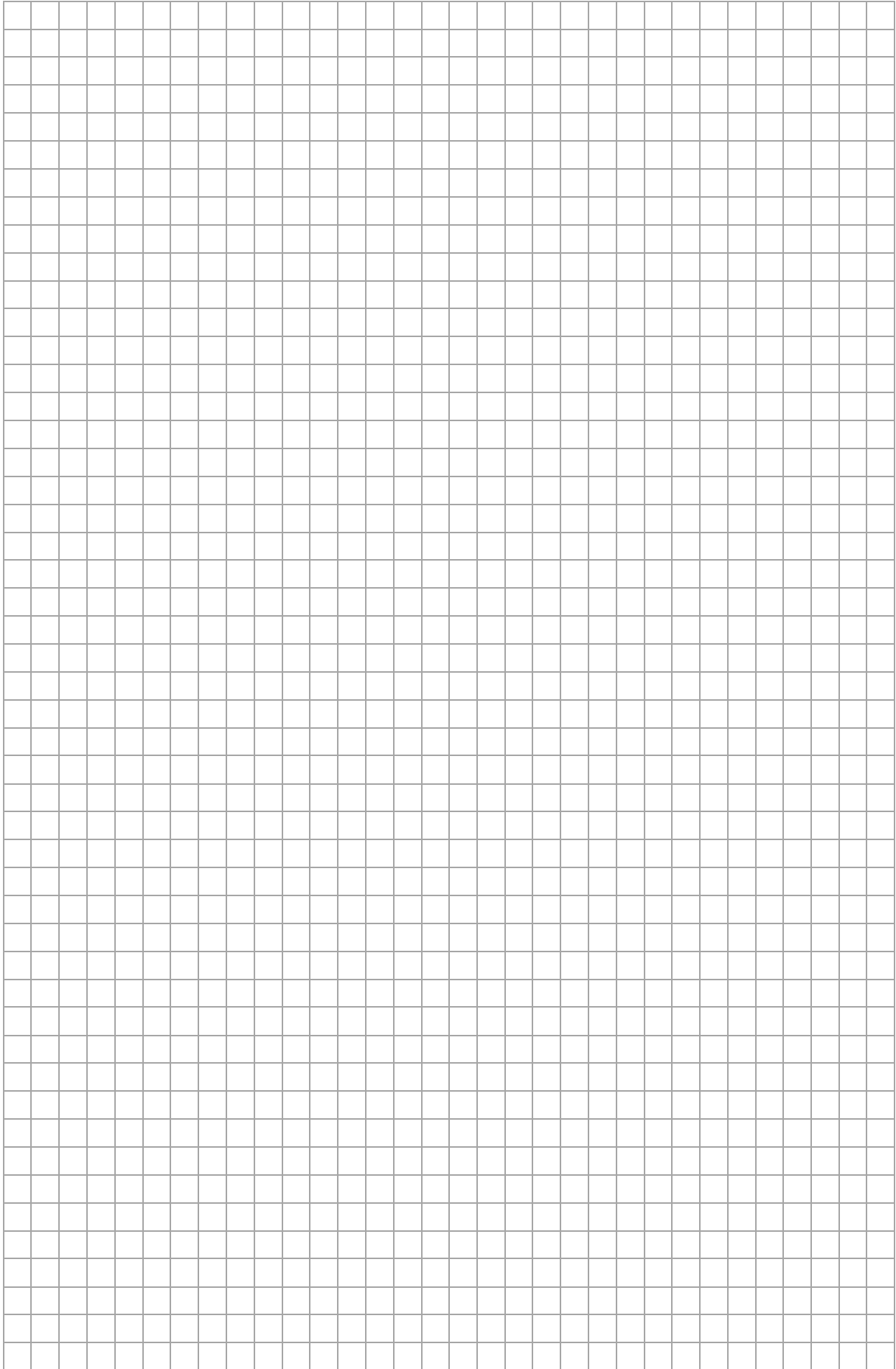

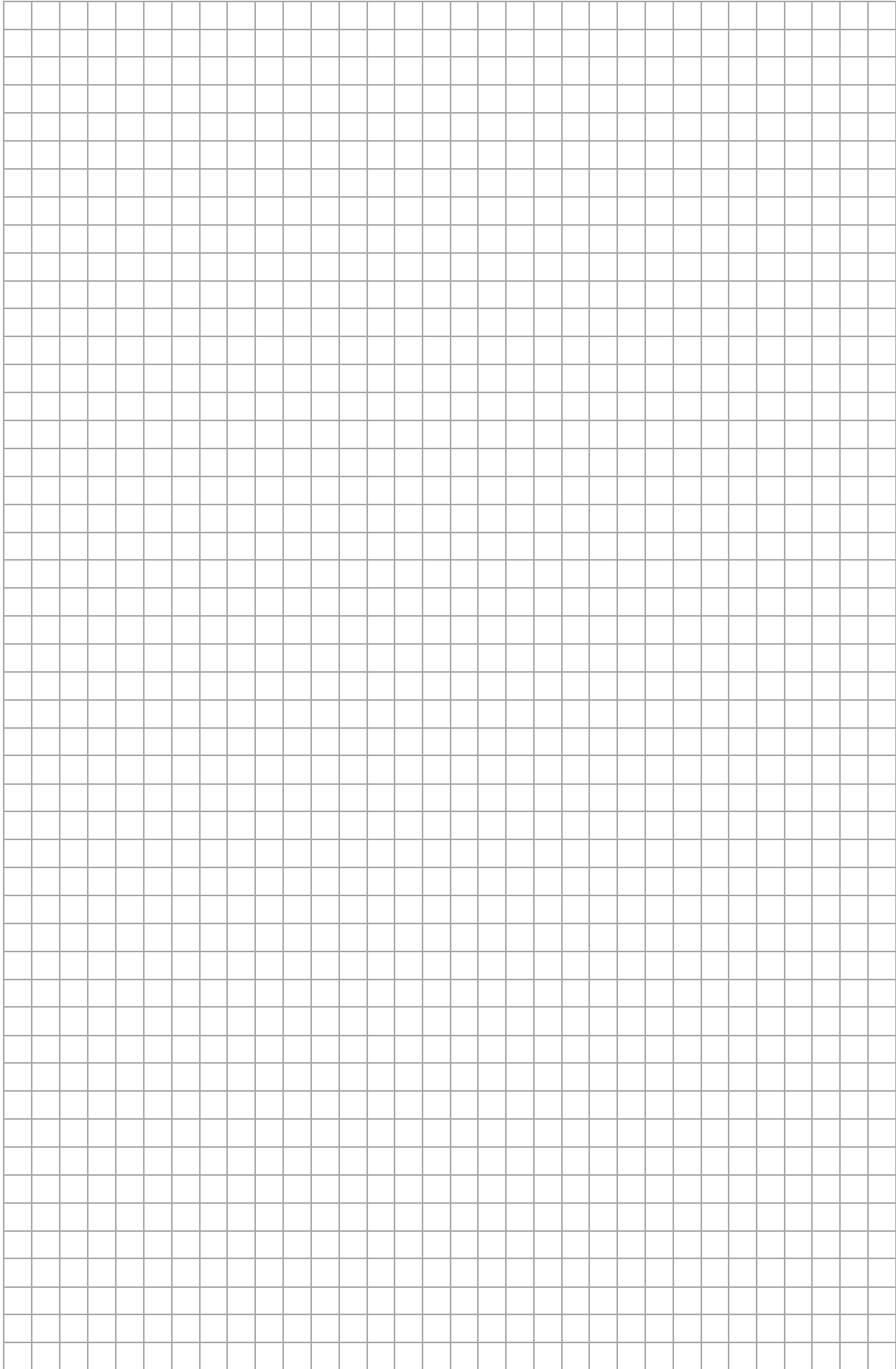

MATEMATYKA

Poziom podstawowy

Formuła 2023



MATEMATYKA

Poziom podstawowy

Formuła 2023



MATEMATYKA

Poziom podstawowy

Formuła 2023

